

ООО ГК «СДМ»  
Высокотехнологическое литейное производство.  
Изготовление изделий для различных асфальтных и бетонных заводов.

Адрес: 443022 Самарская обл., г. Самара, Проспект Кирова, д. 10, офис 2  
Тел./Факс: 8 (846) 20-21-888 (многоканальный)  
Тел.: 8-800-700-97-90 (звонок бесплатный)  
E-mail: info@sdm-sam.ru  
Сайт: www.sdm-sam.ru

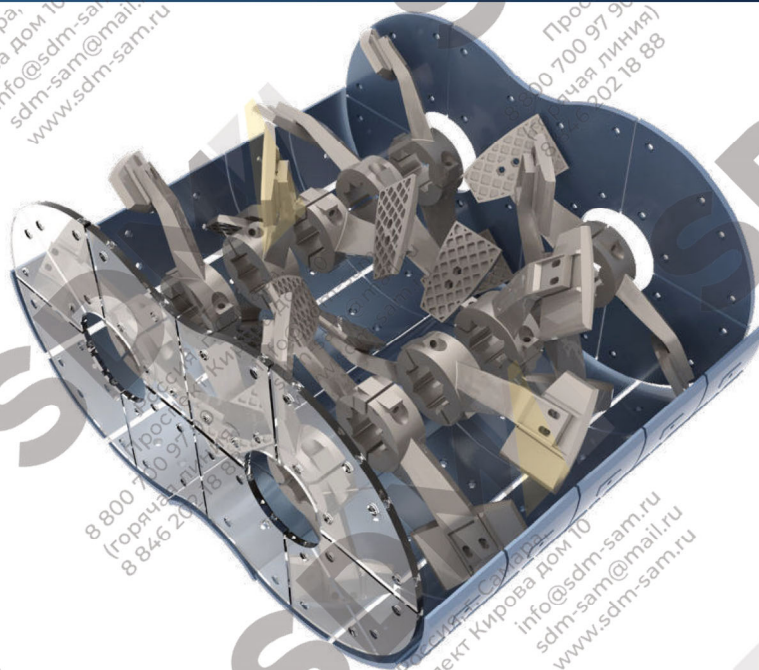

# Lintec

# 2500

## КАТАЛОГ БРОНИ



Россия, г. Самара,  
Проспект Кирова дом 10

info@sdm-sam.ru  
sdm-sam@mail.ru  
www.sdm-sam.ru

8 800 700 97 90  
(горячая линия)  
8 846 202 18 88

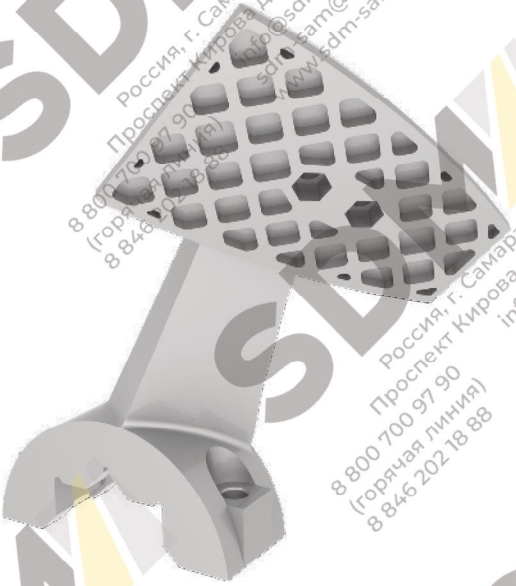

Наименование	Каталожный номер	Количество
Лопатка	MXG90924-12	20
Стойка левая	MXG90924-001	4
Стойка правая	MXG90924-002	16

**Лопатка MXG90924-12  
6450002**

**Стойка правая MXG90924-002  
6450002**

**Стойка левая MXG90924-001  
6450001**

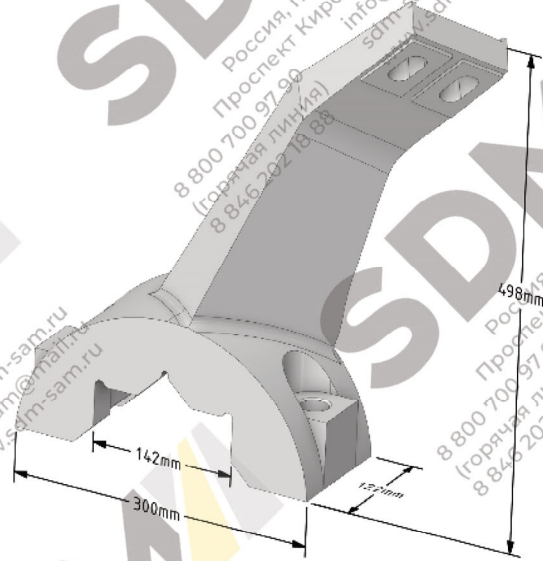
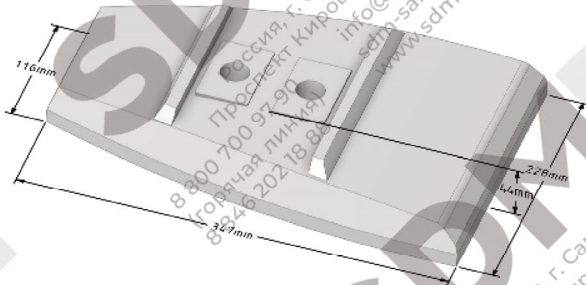

- Качество - Литьё по технологии ХТС
- Шведская рецептура сплава
- Наличие на складе

## ВЫСТИЛАЮЩАЯ БРОНЯ СМЕСИТЕЛЯ

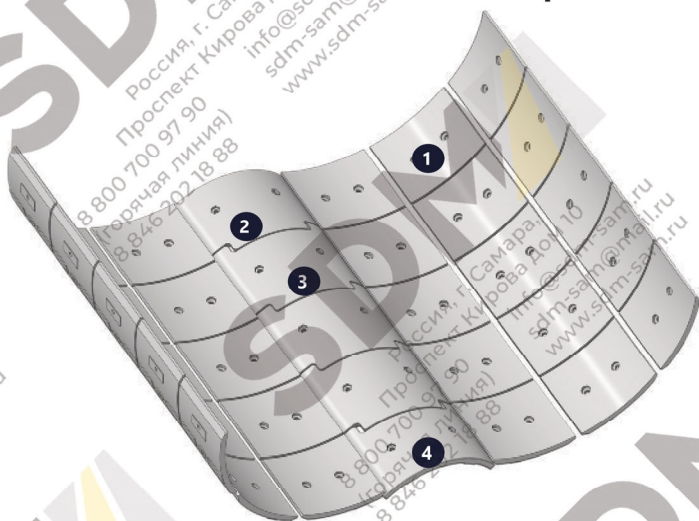

Каталожный номер	Количество
1	24
2	1
3	2
4	1

**MX02-3180.09A 64500009**

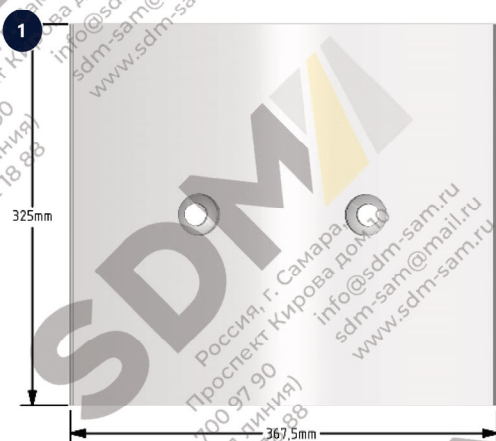

## БРОНЯ ЗАТВОРА

**MX02-3180.12A 64500005**

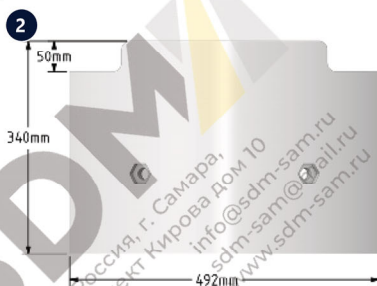

**MX02-3180.11A 64500006**

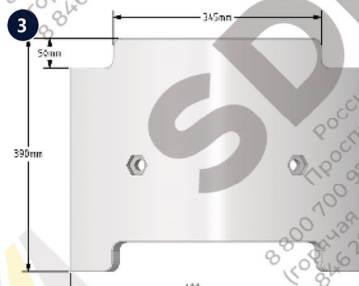

**MX02-3180.10A 64500004**

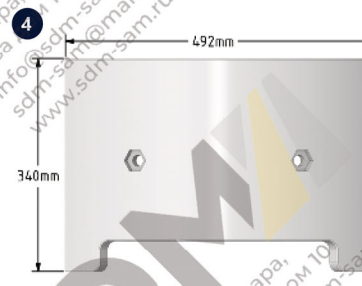

## ТОРЦЕВАЯ БРОНЯ СМЕСИТЕЛЯ

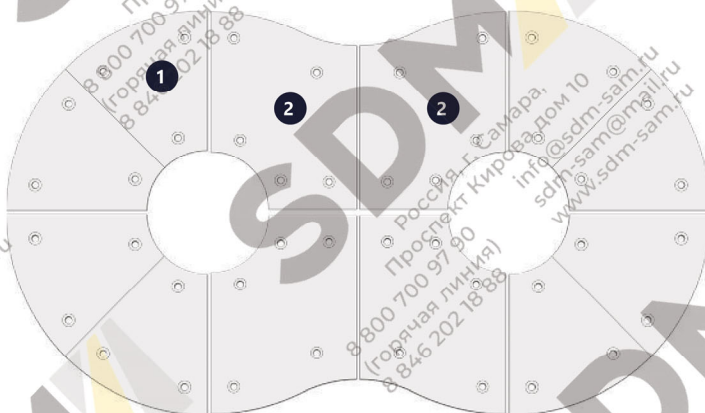

	Каталожный номер	Количество
1	MX02-3180.08A	16
2	MX02-3180.07A	8

**MX02-3180.08A**  
**64500008**

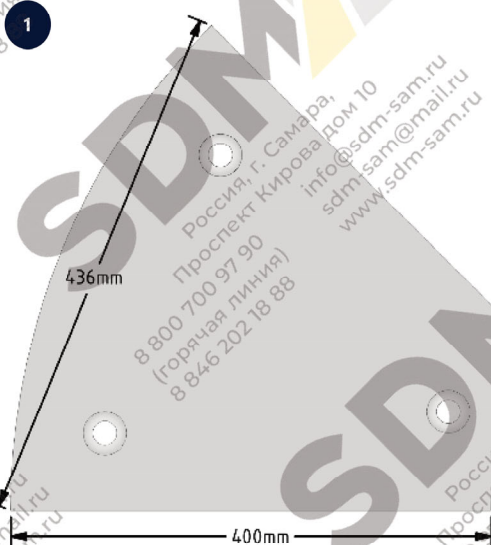

**MX02-3180.07A**  
**64500007**

